

# LF / HF 1000

## Fill Lights

Manuel d'utilisation  
Gebruiksaanwijzing  
Instruction Manual  
Bedienungsanleitung

**ADB**  
Lighting Technologies



**ADB**  
Lighting Technologies

## Recommandations avant utilisation

- Lisez attentivement cette notice.
- Dès réception de votre équipement, ouvrez les boîtes et examinez l'appareil.  
Si vous notez quelque dommage, contactez immédiatement le transporteur et faites dûment enregistrer votre réclamation avec les défauts constatés.  
Soyez convaincu que lorsque cet équipement a quitté nos usines, il se trouvait en parfait état.
- Vérifiez si ce qui vous a été fourni est conforme à la note d'envoi et si celle-ci est conforme à votre commande.  
Si tel n'est pas le cas, contactez immédiatement votre fournisseur.

## Généralités

Ce projecteur est un appareil d'éclairage destiné uniquement à l'usage professionnel pour l'éclairage de scènes de théâtres, pour prises de vues de télévision et pour prises de vues intérieures de cinéma.

Conçu et réalisé selon les normes de sécurité EN 60598-1 et EN 60598-2-17, il requière impérativement une mise à la terre sur le conducteur prévu à cet effet.

Pour prévenir tout risque d'accident électrique, il n'y a aucune nécessité d'ouvrir l'appareil pour en assurer la bonne utilisation.

Néanmoins :

- la lampe doit être remplacée si elle a été endommagée ou déformée par la chaleur.  
Si pour des raisons de contrôle, de service ou de réparation, il s'avère nécessaire d'accéder à l'intérieur de l'appareil, faites toujours appel à un spécialiste qualifié.  
Dans tous les cas, déconnectez toujours le câble d'alimentation avant d'ouvrir l'appareil.

### LE 230 V EST PRÉSENT À L'INTÉRIEUR

C'est la responsabilité de l'utilisateur de veiller à utiliser le projecteur pour les applications prévues et de vérifier les équipements qui y seraient raccordés.

En aucun cas, l'appareil ne pourra être modifié.

Aucune modification ne pourra altérer sa sécurité. ADB n'acceptera aucune responsabilité en cas de dommages qui résulteraient de ces modifications.

Ce projecteur est un équipement professionnel développé pour une utilisation simple et aisée. Néanmoins, on fera appel à un personnel qualifié pour toute installation ou réparation.

## Remarque importante:

Les câbles d'alimentation et autres connections représentent une part importante de votre équipement et contribuent à assurer sa sécurité et son bon fonctionnement.

- déconnectez toujours un câble en le tenant par sa fiche, jamais en tirant sur le câble.
- n'utilisez jamais de câble ou de connecteur en mauvais état, vérifiez-les à chaque installation ou périodiquement sur les équipements installés à demeure.
- n'associez jamais ensemble un câble d'alimentation et un câble data.

## Description du projecteur

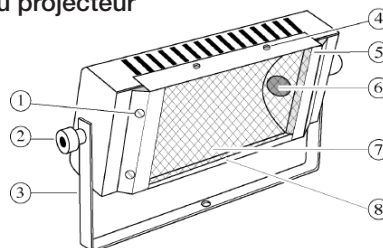

- 1 vis de fixation pour les coupe-flux verticaux
- 2 manettes de blocage
- 3 lyre de suspension
- 4 vis de fixation pour les coupe-flux horizontaux
- 5 glissières latérales pour grillage de sécurité ou porte-filtre
- 6 socket de la lampe.
- 7 réflecteur
- 8 grillage de sécurité

La plaque signalétique, placée sur le côté de l'appareil et reprend les indications suivantes:

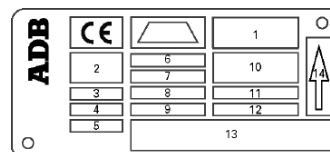

- 1 inclinaison maximum autorisée du projecteur
- 2 symbole indiquant la distance minimale (en m) entre matières inflammables et toute surface externe du projecteur (pour prévenir l'inflammation des matières inflammables à partir de 80 °C)
- 3 température ambiante maximale (en °C) admissible pour un fonctionnement normal
- 4 poids du projecteur sans lampe et sans accessoires, en kg
- 5 indice de protection contre la pénétration des poussières et de l'humidité selon le code IP (International Protection)
- 6 numéro de code
- 7 puissance maximale de la lampe en W
- 8 courant maximal admissible en A
- 9 température maximale de la surface externe du projecteur en fonctionnement de régime
- 10 température maximale (en °C) à laquelle sera soumis l'isolement des câbles d'alimentation
- 11 tension nominale d'alimentation en V
- 12 type de socquet pour la lampe à utiliser
- 13 numéro de série
- 14 indication du haut du luminaire

## Placement des lampes

Déconnectez TOUJOURS le câble d'alimentation du réseau.

Veillez vous référer à la plaque signalétique pour connaître le type de lampe à utiliser. Veuillez consulter la notice du fabricant fournie avec la lampe pour le bon usage de celle-ci.

La lampe DOIT être remplacée si elle a été endommagée ou déformée par la chaleur.

Retirez le grillage de protection ou le porte-filtre.

Placez la lampe dans le socket (douille R7-S; longueur de lampe 185,7 mm). Remplacez le grillage de protection ou le porte-filtre.

## Type de lampes

Le projecteur doit être utilisé avec des lampes d'une longueur de 185,7 mm, avec socket type R7-S.

La puissance de la lampe peut être de 625 W, 1000 W ou 1250 W.  
Tension : 230 V.

## Raccordement électrique

Votre projecteur est conçu pour fonctionner sous une tension maximale de 220 V - 240 V.

Il est livré avec un câble silicone comportant 3 fils (section 3 x 1,5 mm<sup>2</sup>) de 2 m de longueur, sans fiche de raccordement.

Pour votre sécurité, veillez à ce que le fil de terre (jaune-vert) soit TOUJOURS relié à la terre du réseau.

## Montage

Votre projecteur peut être suspendu à une barre porteuse grâce aux crochets de fixation A6, A20, A25 ou A30; il peut également être monté sur un trépied. Ces accessoires sont disponibles en option.

Vous éviterez de placer le projecteur à proximité de matières inflammables. Ne dépassez pas les angles d'inclinaison maxima repris sur la plaque signalétique. Utilisez TOUJOURS le câble de sécurité en le passant dans la lyre de suspension. Conformément aux règles de sécurité, l'emploi d'un grillage de protection à maille de 3 mm ou d'un verre muni d'un grillage de protection à maille de 12 mm est OBLIGATOIRE pour éviter la chute accidentelle de morceaux de verre provenant de la lampe.

## Montage des accessoires

Certains accessoires peuvent être montés sur le projecteur :

- grillage de protection de la lampe,
- cassette pour porte filtre en verre
- porte-filtre pour filtres de couleur en verre,
- coupe-flux verticaux,
- coupe-flux horizontaux,
- barre d'assemblage pour quatre projecteurs.

## Grillage de protection de la lampe

### Cassette pour porte filtre en verre

Dévissez les 2 vis de fixation du réflecteur; introduisez le grillage de protection dans les deux glissières latérales et revissez les 2 vis.

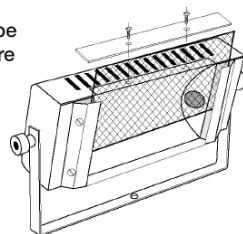

## Porte-filtre pour filtres en verre

Dévissez les 4 vis de fixation du réflecteur; placez la cassette et vissez les 4 vis imperdables livrées avec la cassette.

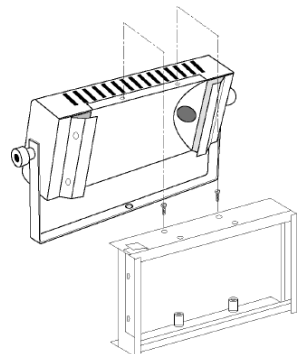

## Porte-filtre pour filtres en verre

Les filtres en lamelles de verre sont livrés avec deux bandelettes autocollantes haute température; ne les décollez pas.

Introduisez le filtre en lamelles de verre dans le porte-filtre; vérifiez que le grillage de protection est bien placé dans le cadre métallique; rabattez l'agrape de sécurité.

Introduisez le cadre porte-filtre dans les deux glissières latérales; assurez-vous que le grillage de protection est bien placé devant les lamelles de verre.

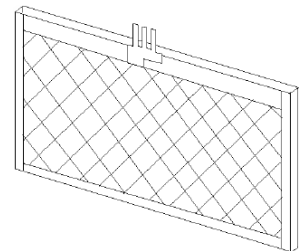

## Coupe-flux verticaux

Le projecteur possède 2 vis de fixation sur chaque montant des glissières latérales. Dévissez les 2 vis droites et placez le coupe-flux droit; revissez les 2 vis de fixation. Procédez de la même manière pour le coupe-flux gauche.

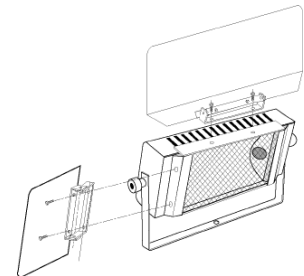

## Coupe-flux horizontaux

Dévissez les 2 vis supérieures de fixation du réflecteur; placez le coupe-flux supérieur et revissez les 2 vis. Procédez de la même manière pour le coupe-flux inférieur.

Sur le porte filtre, les points de fixations sont disponibles sans démontage du réflecteur.

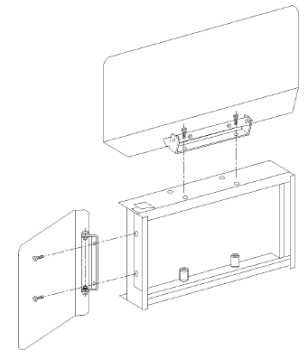

## Barre d'assemblage pour 4 projecteurs

Une barre d'assemblage "en U" est prévue pour monter 4 projecteurs horizontalement; elle est livrée avec 4 vis de fixation pour les projecteurs. Un trou central permet de suspendre l'ensemble à une barre porteuse grâce aux crochets de fixation. Elle peut également être montée sur un trépied.

## Entretien

Nous préconisons de nettoyer les réflecteurs chaque fois que vous remplacez les lampes afin de garantir les performances optimales de la herse.

- Déconnecter le projecteur
- Laisser refroidir
- Retirez le grillage de protection ou le porte-filtre
- Retirez la lampe
- Nettoyez le réflecteur à l'aide d'un chiffon propre et non-pelucheux imbibé d'alcool. Remplacez la lampe et le grillage de protection.

Remplacer tout écran de protection fissuré!

## Angles d'utilisation

Lampe	Par rapport à la verticale	
	Sans cassette	Avec cassette et filtre en verre
625 W	0 à 90°	0 à 90°
1000 W	0 à 90°	0 à 60°
1250 W	0 à 45°	-

## Aanbevelingen voor het gebruik

- Lees dit document aandachtig.
- Open de dozen en controleer de ontvangen apparatuur zodra u uw uitrusting ontvangt.  
Neem onmiddellijk contact op met de transporteur indien u enige schade mocht vaststellen en teken verzet aan met opgave van de geconstateerde schade.  
Wij kunnen u ervan verzekeren dat deze uitrusting onze fabrieken in perfecte staat heeft verlaten.
- Ga na of de geleverde waren volledig overeenstemmen met de verzendingsnota en of dit document overeenstemt met uw bestelling.  
Neem onmiddellijk contact op met uw leverancier indien dit niet het geval is.

## Algemeen

Deze schijnwerper is een belichtingsapparaat dat alleen voor professioneel gebruik in theaters en voor televisie- of binnenfilmopnamen bestemd is.

Het is ontworpen en gerealiseerd volgens de veiligheidsnormen EN 60598-1 en EN 60598-2-17, en vereist noodzakelijkerwijze een aansluiting aan de aarde met de daartoe voorziene geleider.

Om elk risico op elektrische ongevallen uit te sluiten : er is geen enkele reden om het apparaat te openen om zich van de goede werking te verzekeren.

Nochtans:

- de lamp moet worden vervangen als ze beschadigd of door de warmte vervormd is. Indien het nodig zou blijken een controle of een herstelling uit te voeren, doe dan steeds beroep op een gekwalificeerd specialist. In elk geval schakelt u steeds de voedingskabel uit alvorens het apparaat te openen,

### Er bevindt zich elektrische spanning in het apparaat

Het is de verantwoordelijkheid van de gebruiker er over te waken dat de schijnwerper gebruikt wordt voor de voorziene toepassing en dat de aangesloten apparatuur nagekeken wordt.

In geen enkel geval kan de schijnwerper gewijzigd worden. Geen enkele wijziging mag zijn veiligheid verminderen. ADB zal geen verantwoordelijkheid aanvaarden voor schadegevallen die uit deze wijzigingen zouden voortkomen.

Deze schijnwerper is een professioneel apparaat, ontwikkeld met het oog op een eenvoudig en vlot gebruik. Nochtans raden wij u aan steeds beroep te doen op gekwalificeerd personeel voor installatie of herstelling.

### Belangrijke opmerking:

Voedingskabels en andere aansluitingen zijn een essentieel deel van uw installatie en verzekeren de veiligheid en goede werking:

- om een kabel uit te trekken moet u altijd de connector vasthouden, nooit aan de kabel trekken.
- gebruik geen kabel of connector in slechte staat, controleer ze bij elke nieuwe plaatsing of met regelmaat bij vaste installaties.
- een voedingskabel en een datakabel kunnen nooit samen geplaatst worden.

## Beschrijvingschijfwerper

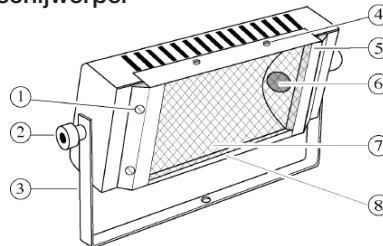

- 1 Schroeven voor verticale lichtafscherm
- 2 Tilt hendel
- 3 Beugel
- 4 Schroeven voor de horizontale lichtafscherm
- 5 Laterale geleiders voor het beschermrooster of filter houder
- 6 Lampvoet
- 7 Reflector
- 8 Beschermrooster

De kenmerkenplaat op het achterpaneel van het apparaat bevat volgende aanduidingen

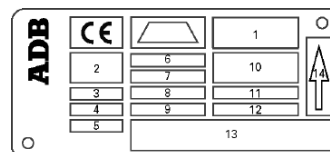

- 1 maximaal toegelaten inclinatie in graden t.o.v. de 0° stand
- 2 minimumafstand tot ontvlambare stoffen in meter t.o.v. gelijk welk extern oppervlak van de schijnwerper (om het ontvlammen van brandbare stoffen te voorkomen vanaf 80 °C)
- 3 maximum toegelaten omgevingstemperatuur in °C om een normale werking van de schijnwerper te verzekeren
- 4 gewicht in kilogram van de schijnwerper zonder lamp en zonder accessoires
- 5 beschermingsindex IP in verband met de weerstand van de schijnwerper tegen stof en vochtigheid
- 6 codenummer
- 7 maximumvermogen van de lamp in W
- 8 maximum toegelaten stroom in A
- 9 maximale temperatuur in °C van de behuizing bij normale werking
- 10 maximale temperatuur in °C waaraan de isolatie van de voedingskabel mag onderworpen worden
- 11 nominale voedingsspanning in V
- 12 type van de gebruikte lamphouder
- 13 serienummer
- 14 aanduiding van de bovenkant van de schijnwerper

## Plaatsen van de lamp

Koppel ALTIJD de voedingskabel los van de voeding.

Raadpleeg de kenmerkenplaat om het te gebruiken lamptype te kennen. Gelieve de handleiding van de fabrikant te raadplegen die met de lamp wordt meegeleverd om ze goed te gebruiken.

De lamp MOET worden vervangen als ze beschadigd werd of vervormd door de warmte.

Verwijder de beschermrooster of de glassfilter.

Plaats de lamp in de lampvoet.

Plaats de beschermrooster of de glassfilter terug.

## Lamptype

- Lamp met lengte van 185,7 mm
- Lampvoet R7-S
- Stroomverbruik 625 W, 1000 W ou 1250 W.
- Voedingsspanning : 230 V.

## Elektrische aansluiting

Uw schijnwerper werd ontworpen om te functioneren onder een nominale spanning van 220 V - 240 V.

Uw apparaat wordt geleverd met een siliconen voedingskabel van 2 m lengte (sectie 3 x 1,5 mm<sup>2</sup>) zonder stekker.

Omwille van uw eigen veiligheid, waak erover dat de aardingsdraad (geel-groen) ALTIJD aangesloten is aan de aarde van het net.

## Montage

Uw schijnwerper kan worden opgehangen, met de haken A6, A20, A25 of A30; hij kan eveneens op een statief worden geplaatst. Deze toebehoren zijn in optie verkrijgbaar. Vermijd de opstelling van de schijnwerper in de omgeving van ontvlambare stoffen op te stellen.

Overschrijd de maximale inclinatiehoeken niet die op de kenmerkenplaat aangeduid zijn. Gebruik ALTIJD de veiligheidskabel door hem in de ophangbeugel te schuiven.

Overeenkomstig de veiligheidsvoorschriften is het gebruik van het beschermrooster met maaswijdte van 3 mm of een glasfilter plus beschermrooster met maaswijdte van 12 mm VERPLICHT om het vallen van glasscherven te voorkomen.

## Montage van de toebehoren

Uw schijnwerper kan uitgerust worden met verschillende accessoires.

- Beschermrooster
- Filterhoudercassette
- Filterhouder voor glasfilter
- Vertikale lichtafschermers
- Horizontale lichtafschermers
- Stang voor assemblage van 4 armaturen in lijn

### Beschermrooster

Verwijder de 2 schroeven.

Plaats het beschermrooster in de laterale gleuven van het armatuur en breng de 2 schroeven weer aan.

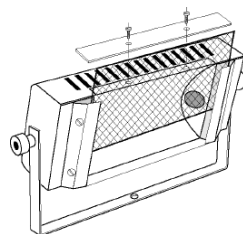

### Filterhoudercassette

Verwijder de 4 schroeven. Bevestig de filterhoudercassette met de 4 onverliesbare schroeven op het armatuur.

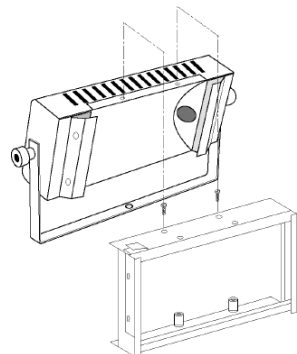

### Filterhouder voor glasfilter

De glasfilters bestaan uit verschillende lamellen die met speciale kleefband samen gehouden worden. Deze kleefband mag niet verwijderd worden.

Plaats de glasfilter in de metalen filterhouder en plooi het veiligheidslijpje om.

Plaats de filterhouder in de filterhoudercassette en kijk na dat het veiligheidsraster goed geplaatst zit voor de glasfilter.

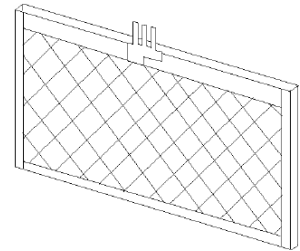

### Vertikale lichtafschermmer

Het armatuur is voorzien van 2 bevestigingsschroeven aan elke zijde van het armatuur.

Verwijder de 2 rechtse schroeven. Bevestig de rechtse lichtafschermmer met deze 2 schroeven. Ga op dezelfde wijze te werk voor de linkse lichtafschermmer.

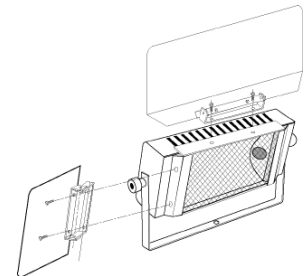

### Horizontale lichtafschermmer

Verwijder de 2 bovenste schroeven. Bevestig de bovenste lichtafschermmer met deze 2 schroeven. Ga op dezelfde wijze te werk voor de onderste lichtafschermmer.

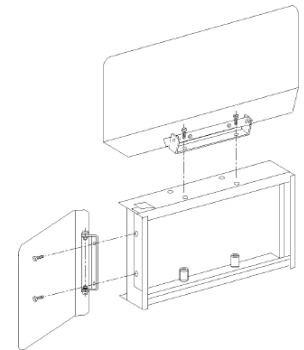

### Stang voor assemblage van 4 stuks in lijn

Het assembleerprofiel is geleverd met 4 bouten voor de bevestiging van 4 armaturen.

Een centrale opening maakt het mogelijk deze stang te bevestigen aan een ophangbeugel of op een statief.

## Onderhoud

Wij raden u aan de spiegels telkens te reinigen als u de lampen vervangt. Zo waarborgt u een optimale werking van de schijnwerper.

- Koppel de schijnwerper los van het stroomnet
- Laat hem afkoelen
- Haal de beschermrooster of de glasfilter en verwijder de lamp
- Reinig de spiegels met behulp van een schone, niet-pluizende doek gedrenkt in alcohol. Plaats de lamp terug en plaats de beschermrooster of de glasfilter terug

Beschadigd veiligheidsglas steeds vervangen!

## Gebruikshoeken

- |        | Ten opzichte van de verticale as. | Lamp | Zonder cassette | Met cassette en glasfilter |
|--------|-----------------------------------|------|-----------------|----------------------------|
| 625 W  |                                   |      | 0 tot 90°       | 0 tot 90°                  |
| 1000 W |                                   |      | 0 tot 90°       | 0 tot 60°                  |
| 1250 W |                                   |      | 0 tot 45°       | -                          |

# HF / LF 1000

## Advice before Use

- Read carefully these instructions.
- As soon as the equipment is delivered, open packings and inspect the equipment carefully.  
If you notice any damage, contact immediately the transport company and register your complaint in due form with mention of the defects. Be sure that this equipment left our factory in perfect condition.
- Check if the received equipment is consistent with the delivery notice and if this delivery notice is consistent with your order. If it is not, contact immediately your supplier.

## General Remarks

This luminaire is a lighting equipment designed for professional use only in theatres and indoor television or movie studios.

Designed and built in accordance with EN 60598-1 and EN 60598-2-17 safety regulations, it must imperatively be connected to earth by means of its earth wire.

To prevent any electrical shock, there is no need to open this equipment when functioning.

Nevertheless:

- Lamp must be changed if damaged or distorted by heat.  
If internal access is needed for control, service or repair purposes, always refer to qualified personnel.  
In all events, always unplug the power supply cable before opening,

**LETHAL VOLTAGE PRESENT INSIDE**

It is the user's responsibility to use the luminaire for its intended purpose and to check the equipment that might be connected to it.

The luminaire can under no circumstances be modified.

ADB will not assume any responsibility in case of damage resulting from modifications made to the luminaire.

This luminaire is a piece of professional equipment designed for easy and simple use. Nevertheless, always refer to qualified personnel for any installation or repair work.

## Important Remark

Power supply cables and other connections are essential for your equipment and contribute greatly to a safe and trouble free operation.

- Always hold the plug when disconnecting a cable, never pull the cable.
- Never use cables or connectors in bad condition, check them before installation and periodically thereafter.
- Never tie power supply and data cables together.

## Spotlight Description

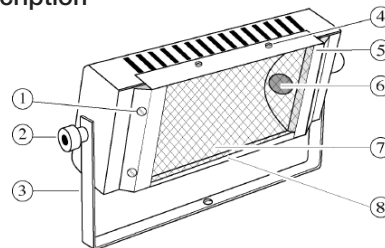

- 1 Screws for the assembly of the vertical barndoors
- 2 Locking lever
- 3 Suspension yoke
- 4 Screws for the assembly of the horizontal barndoors
- 5 Lateral slides for the safety grille or the filter frame
- 6 Socket of the lamp
- 7 Reflector
- 8 safety grid

The index plate, which is located on the rear surface of the equipment, states the following details

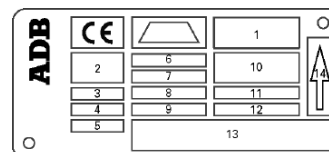

- 1 maximum tilt of luminaire allowed 0° position
- 2 symbol indicating minimum distance (in m) between inflammable matters and any external part of the luminaire to prevent ignition of inflammable matters from 80°C up
- 3 maximum permissible ambient temperature (in °C) for normal operation
- 4 weight without lamp and accessories (in kg)
- 5 resistance luminaire IP (International Protection) protection index defining to dust and humidity
- 6 code number
- 7 maximum wattage (in W) of the lamp
- 8 maximum permissible current in A
- 9 maximum temperature (in °C) of the luminaire housing during normal operation
- 10 maximum temperature (in °C) to which the supply cable will be submitted
- 11 rated power supply voltage in V
- 12 lampholder type
- 13 serial number
- 14 indication of the luminaire's top side

## Fitting the lamps

ALWAYS disconnect the supply cable from the mains.

Please refer to the index plate to establish the type of lamp to be used. Please consult the manufacturer's instructions supplied with the lamp so as to use the lamp in the proper manner.

The lamp MUST be replaced if it has been damaged or deformed by heat.

Remove the safety grid or the filter frame.

Place the lamp into the socket.

Replace the safety grid or the filter frame.

## Type of lamps

- The lamp must have a length of 185.7 mm
- Lamphouse R7-S
- Power can be 625 W, 1000 W ou 1250 W.
- Alimentation : 230 V.

## Electrical Connection

Your spotlight has been designed to operate at a maximum voltage of 220 V - 240 V.

It is delivered with a silicon 3-core cable (cross-section 3 x 1.5 mm<sup>2</sup>), without plug. The length of this cable is 2 metres.

For your safety, check that the earth-conductor (green/yellow conductor) is ALWAYS connected to the earth terminal.

## Assembly

Your spotlight can be suspended from a carrier bar by means of a A6, A20, A25 or A30 suspension hook; it may also be mounted on a tripod. These accessories are available as an option.

You should avoid placing the spotlight close to inflammable materials. Do not exceed the maximum angles of inclination stated on the index plate. ALWAYS use the safety cable by passing it into the suspension yoke. In accordance with the safety regulations, the use of a 3 mm safety grid or a glass filter with 12 mm safety grid is compulsory to prevent pieces of glass from the lamp falling.

## Assembly of the accessories

Some accessories can be mounted on the spotlight :

- safety grille for the lamp
- cassette for filter frame for colour glass filters
- filter frame for colour glass filters
- vertical barndoors
- horizontal brandoors
- assembly bar for 4 spotlights

### Safety grid for the lamp

Unscrew the 2 screws retaining the reflector; insert the safety grid into the lateral slides of the spotlight; screw those screws again.

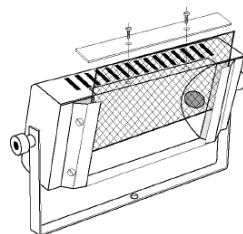

### Cassette for filter frame for colour glass filters

Unscrew the 4 screws retaining the reflector; put the cassette with his 4 captive screws.

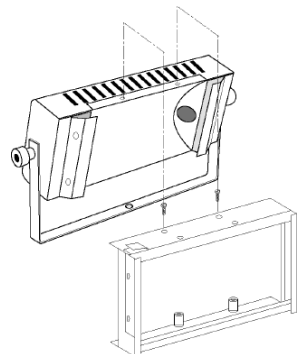

## Filter frame for colour glass filters

The lamellated filters are fitted with two high temperature adhesive strips; do not remove them.

Insert the lamellated filter in the metallic filter frame; check that the safety grid is well fitted in the metallic frame; fold the safety clip back. Insert the filter frame into the two lateral slides; check that the safety grid is positioned before the lamellated glasses.

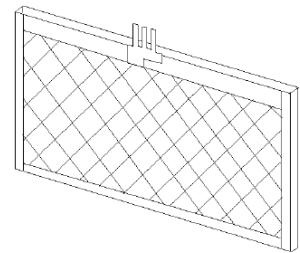

## Vertical barndoors

Unscrew the 2 screws located on the right lateral slide; put on the right barndoor and screw these screws. Follow the same procedure for the left barndoor.

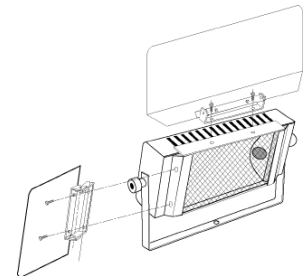

## Horizontal barndoors

Unscrew the two upper screws retaining the reflector; put on the upper barndoor; screw those screws again.

Follow the same procedure for the lower barndoor.

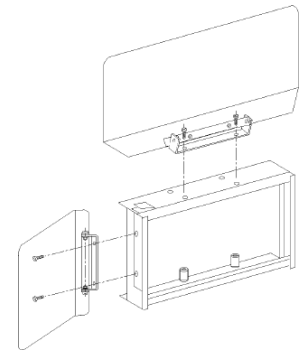

Fixing points are directly accessible (without unscrew the screws retaining the reflector) to install the horizontal barndoors on the cassette for filter frame.

## Bar for assembly of 4 spotlights

An "U section" bar is available to fit 4 spotlights horizontally; it's delivered with 4 fixing screws. The hole in the centre allows to suspend the general fitting from a carrier bar by means of fixing bolts; it can also be mounted on a tripod. These accessories are available as optional extras.

## Maintenance

We recommend that the reflector should be cleaned each time you replace the lamp.

- Disconnect the spotlight.
- Allow the spotlight to cool.
- Remove the safety grille or the filter frame.
- Carefully remove the lamp.
- Clean the reflector using a clean, non-fluffy cloth impregnated with alcohol.
- Replace the lamp and the safety grid.

Replace any cracked protective shield!

## Angles utilisation

Lampe	Without Filter Frame	With Filter Frame & Glass Filter
625 W	0 to 90°	0 to 90°
1000 W	0 to 90°	0 to 60°
1250 W	0 to 45°	-

## Hinweis vor Gebrauch

- Lesen Sie folgenden Anweisungen unbedingt aufmerksam durch.
- Nach Anlieferung des Gerätes öffnen Sie die Verpackung und untersuchen Sie das Gerät gründlich. Falls Sie irgend einen Fehler oder Schaden entdecken, benachrichtigen Sie sofort das Transportunternehmen und beschreiben Sie die Fehler und Schäden.
- Sie können sicher sein, dass das Gerät unser Werk in einwandfreiem Zustand verlassen hat.
- Prüfen Sie, ob das gelieferte Gerät dem Lieferschein entspricht, und ob der Lieferschein Ihrer Bestellung entspricht. Sollte dies nicht der Fall sein, benachrichtigen Sie umgehend Ihren Lieferanten

## Allgemeine Hinweise

Dieser Scheinwerfer ist Teil einer Reihe von Geräten, die nur für professionelle Anwendungen in Theatern, beim Fernsehen oder bei Filmaufnahmen entworfen wurden.

Da dieses Gerät entsprechend den EN 60598-1 und EN 60598-2-17 Sicherheitsnormen entworfen und gebaut wurde, muss es unbedingt mittels der Erdleitung geerdet werden.

Um Unfälle und körperliche Schäden zu vermeiden (Elektrischer Schock), darf das Gerät nicht während des Betriebs geöffnet werden.

Des weiteren :

- Die Lampe muss ausgetauscht werden, wenn sie beschädigt wurde oder der Glühfaden durch Überhitzung verformt ist. Falls es des Eingriffs im Inneren des Gerätes bedarf-, zur Wartung Kontrolle oder Reparatur-, wenden Sie sich immer an Fachpersonal. In jedem Fall ziehen Sie immer den Stecker der Stromzufuhr bevor Sie das Gerät öffnen.

Im Inneren des Gerätes befindet

### SICH LEBENSGEFÄHRLICHE SPANNUNG

Der Anwender ist dafür verantwortlich, das Gerät nur für den vorgesehenen Zweck zu verwenden und die Geräte zu prüfen, die an dem Scheinwerfer angeschlossen werden.

Der Scheinwerfer darf unter keinen Umständen modifiziert oder umgebaut werden. ADB wird keine Verantwortung für Schäden übernehmen, denen eine Modifikation oder ein Umbau des Scheinwerfers zugrunde liegt.

Dieser Scheinwerfer ist ein professionelles Gerät, das für den bedienungsfreundlichen Gebrauch entworfen wurde. Dennoch sollten Sie sich bei jeder Reparatur und bei jeder Montage an Fachpersonal wenden.

## Wichtiger Hinweis :

Stromzufuhr und Anschlußleitungen sind wichtig für die einwandfreie Funktion und Sicherheit Ihres Gerätes.

- Verwenden Sie immer den Stecker, wenn Sie eine Leitung entfernen wollen und ziehen Sie niemals an der Leitung selbst.
- Verwenden Sie niemals Leitungen oder Verbindungen, die in schlechtem Zustand sind und prüfen sie deren Zustand bei jeder Installation, beziehungsweise in regelmässigen Abständen wenn der Scheinwerfer fest installiert ist.
- Befestigen Sie niemals Stromzufuhr- und Datenleitungen zusammen.

## Scheinwerferbeschreibung

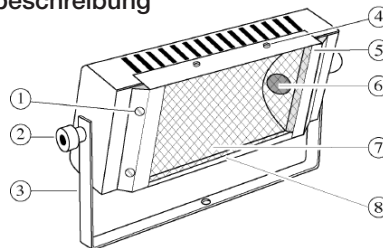

- 1 Schraube für vertikale Torblenden
- 2 Verriegelung
- 3 Befestigungsbügel
- 4 Schraube für horizontale Torblenden
- 5 Kassettenrahmen für Filter
- 6 Lampensockel
- 7 Spiegel
- 8 Schutzgitter

Die Angabentafel, die sich an der Rückseite des Geräts befindet, enthält folgende Einzelheiten :

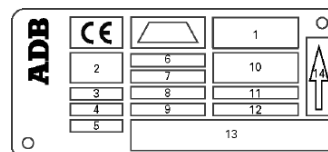

- 1 Höchste mögliche Schwenkung des Scheinwerfers in Bezug zum 0° Winkel
- 2 Symbol zur Kennzeichnung des minimalen Abstandes zwischen entflammaren Gegenständen und jeder der Aussenflächen des Gerätes in Metern (um das Entflammen brennbarer Gegenstände bei > 80° C zu vermeiden)
- 3 Maximale zulässige Umgebungstemperatur in °C für den normalen Betrieb
- 4 Gewicht ohne Lampe und Zubehör
- 5 IP Schutzgrad (International Protection), der sich auf die Widerstandsfähigkeit des Scheinwerfers gegen Staub und Feuchtigkeit bezieht.
- 6 Code des Modells
- 7 Höchste zulässige Leistung der Lampe (W)
- 8 Höchster zulässiger Strom in A
- 9 Höchste Temperatur des Gehäuses des Scheinwerfers bei normalem Betrieb
- 10 Höchste Temperatur in °C, der die Anschlussleitung ausgesetzt wird
- 11 Betriebsspannung (V)
- 12 Typ des Sockels der Lampe
- 13 Seriennummer
- 14 Informationen über die Orientierung des Scheinwerfers (Oben/Unten)

## Einsetzen der Lampe

Vor einem Lampenwechsel **IMMER** die elektrischen Verbindungen trennen. Bitte beachten Sie die Angabentafel; Sie können daraus ersehen, welchen Lampentyp Sie benutzen müssen.

Für den richtigen Gebrauch der Lampe machen wir auch auf den beiliegenden Hinweis des Herstellers aufmerksam.

Die Lampe **MUSS** ausgetauscht werden, wenn sie durch Hitze beschädigt oder verformt ist.

Lösen Sie die Schutzgitter oder die Farbglas.

Setzen Sie die Lampe in die Fassung ein.

Setzen Sie die Schutzgitter oder die Farbglas wieder ein.



## Lampen

- Halogenglühlampen mit Quarzglaskolben mit Kontaktabstand 185,7 mm.
- R7-S Fassung
- Lichtschwerpunkt (HCL) : 85 mm.
- Verbrauch : 625 W, 1000 W oder 1250 W.
- Speisung : 230 V.

## Elektrischer Anschluss

Der Scheinwerfer ist für den Betrieb an maximal 220 V - 240 V konstruiert. Der Scheinwerfer ist immer mit einer 2 m langen Silikonnetzanschlussleitung (3 x 1,5 mm<sup>2</sup>) ohne Stecker.

Zu Ihrer eigenen Sicherheit überprüfen Sie bitte dass die Schutzleiteranschlussleitung (grün-gelb) mit der Erde verbunden ist.

## Installation

Das Gerät kann mit einem geeigneten Tragmittel, z.B. der A6, A20, A25 oder A30 Befestigungsklammer aufgehängt, oder auf einem Stativ befestigt werden. Hierbei handelt es sich um zusätzlich erhältliches Zubehör.

Niemals das Gerät in der Nähe von brennbaren Gegenständen installieren. Der minimale Abstand zwischen Scheinwerfer und brennbaren Gegenständen ist auf dem Typenschild angegeben.

Maximalen Neigungswinkel einhalten (ist auf dem Typenschild angegeben). Die entsprechenden Sicherheitsvorschriften beachten und stets den Scheinwerferbügel mit einem Sicherheitsseil sichern. In Übereinstimmung mit den Sicherheitsbestimmungen ist es zwingend vorgeschrieben ein 3 mm Schutzgitter oder ein Glasfilter mit 12 mm Schutzgitter zu benutzen, um das Herausfallen von Glasbruch zu verhindern.

## Zubehör

Dieser Scheinwerfer kann mit verschiedenem Zubehör ausgestattet werden :

- Schutzgitter
- Kassetten für Filterrahmen
- Filterrahmen für Farbglas
- Vertikale Torblenden
- Horizontale Torblenden
- Montagegestange für 4 aneinandergereihte Apparate

## Schutzgitter

Lösen Sie die beiden oberen Schrauben und inbringen des Schutzgitters in die beiden seitlichen Führungsschienen; ziehen Sie die beiden Schrauben wieder fest.

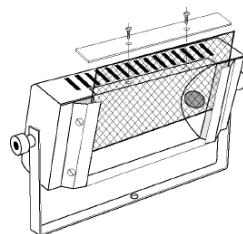

## Kassetten für Filterrahmen für Farbglas

Lösen Sie die vier Schrauben und befestigen Sie die obere Kasette, ziehen Sie die vier Schrauben wieder fest an.

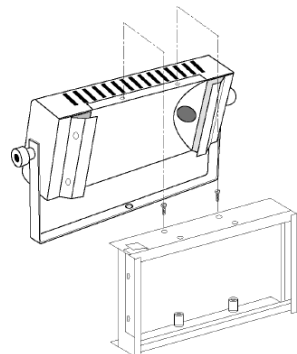

## Filterrahmen für Farbglas

Die Filter in Glaslamellenform werden mit zwei hoch hitzebeständigen Klebestreifen ausgeliefert; nehmen Sie sie nicht ab.

Führen Sie die Glasfilter in den Filterhalter; Stellen Sie sicher, dass das Schutzgitter sicher in den Metallrahmen eingesetzt ist; biegen Sie die Sicherheits-Haltezunge zurück.

Schieben Sie den Filterrahmen in die seitlichen Führungsschienen ein; stellen Sie sicher, dass das Schutzgitter vor dem Farbfilter angeordnet ist.

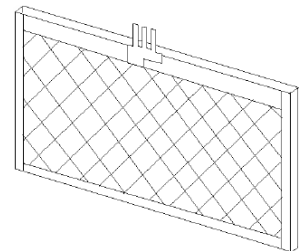

## Vertikale Torblenden

Der Scheinwerfer ist mit zwei Befestigungsschrauben je seitlicher Führungsschienen ausgestattet. Lösen Sie die beiden rechten Schrauben und befestigen Sie die rechte Torblende; ziehen Sie die beiden Schrauben wieder fest. Verfahren Sie analog mit der linken Torblende.

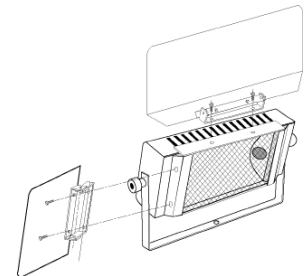

## Horizontale Torblenden

Lösen Sie die beiden oberen Schrauben und befestigen Sie die obere Torblende; ziehen Sie die beiden Schrauben wieder fest. Verfahren Sie analog mit der uneren Torblende

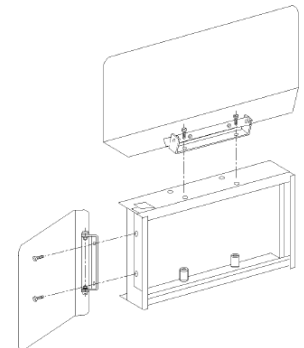

## Montagegestange für 4 aneinandergereihte Apparate

Eine U-Profilsschiene ermöglicht das horizontale Aneinanderreihen von 4 Scheinwerfern; Sie wird mit 4 Scheinwerfer-Befestigungsschrauben geliefert. Eine mittig angebrachte Bohrung ermöglicht das Aufhängen der gesamten Einheit an einer Aufhängevorrichtung mittels Rohrhaken. Sie kann ebenfalls auf Stativen angebracht werden.

## Wartung

Wir empfehlen die Reflektoren jedes Mal zu reinigen, wenn die Lampen ersetzt werden, um die optimale Leistung der Flächenleuchte zu garantieren.





- Lösen Sie die Schutzgitter oder das Farbglas
- Lassen Sie den Scheinwerfer abkühlen
- Entfernen Sie die Lampen
- Reinigen Sie die Reflektoren mit einem sauberen, nicht fasernden Tuch, das in Alkohol getränkt wurde. Ersetzen Sie die Lampe in die Fassung ein. Setzen Sie das Schutzgitter oder das Farbglas wieder ein.

Beschädigte Schutzgläser ersetzen

## Gebrauchswinkel

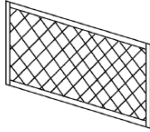
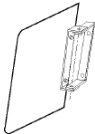
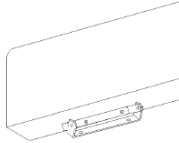
Lampe	Ohne Kasette Farbglas	Mit Kasette und Farbglas
625 W	0 bis 90°	0 bis 90°
1000 W	0 bis 90°	0 bis 60°
1250 W	0 bis 45°	-

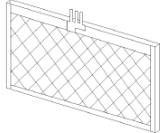
# HF / LF 1000

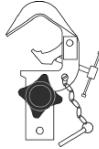
<b>Accessoires</b>	Grillage de protection		GR/F 1000			
	Cassette pour porte filtre		ACV/F 1000			
	Jeu de 2 coupe-flux verticaux pour HF/LF 1000		CFV1/F 1000			
	Jeu de 2 coupe-flux horizontaux		CFH/F 1000			
	Jeu de 2 coupe-flux verticaux pour ACV/F 1000		CFV2/ACV/F 1000			
	Jeu de 4 porte filtre pour filtre de couleur en verre		PF/ACV/F 1000			
	Barre de montage pour 4 HF/LF 1000		BAR/F 1000			
	Crochet pour tube de Ø 21 à Ø 48 mm		A6			
	Crochet pour avec douille DIN		A8			
	Crochet pour tube de Ø 35 à Ø 50 mm		A20			
Crochet pour tube de Ø 35 à Ø 50 mm		A25				
Crochet pour tube de Ø 45 à Ø 60 mm		A30				
Câble de sécurité de 1,2 m		CAS 120/N				
<b>Filtre verre</b>	Bleu clair		FV41/F 1000			
	Bleu foncé		FV19/F 1000			
	Jaune		FV4/F 1000			
	Rouge		FV6/F 1000			
	Vert		FV23F 1000			
<b>230 V - R7s</b>	Lampe Halogène	625 W	625 W/R7S			
		1000 W	1000 W/R7S			
		1250 W	1250 W/R7S			
<b>Pièce de rechange</b>	Douille R7s		R7s			
<b>Toebehoren</b>	Beschermrooster		GR/F 1000			
	Filterhoudercassette		ACV/F 1000			
	Set van 2 verticale lichtafschermers voor HF/LF 1000		CFV1/F 1000			
	Set van 2 horizontale lichtafschermers		CFH/F 1000			
	Set van 2 verticale lichtafschermers voor ACV/F 1000		CFV2/ACV/F 1000			
	Set van 4 Filterhouders voor glazen filters		PF/ACV/F 1000			
	Assembleerprofiel voor 4 HF/LF 1000		BAR/F 1000			
	Ophanghaak voor buis van Ø 21 tot Ø 48 mm		A6			
	Ophanghaak met DIN-dop		A8			
	Ophanghaak voor buis van Ø 35 tot Ø 50 mm		A20			
	Ophanghaak voor buis van Ø 35 tot Ø 50 mm		A25			
	Ophanghaak voor buis van Ø 45 tot Ø 60 mm		A30			
	Veiligheidskabel van 1,2 m		CAS 120/N			
	<b>Glazen filters</b>	Lichtblauw			FV41/F 1000	
		Donkerblauw			FV19/F 1000	
Geel			FV4/F 1000			
Rood			FV6/F 1000			
Groen			FV23F 1000			
<b>230 V - R7s</b>	Halogeenlampen	625 W	625 W/R7S			
		1000 W	1000 W/R7S			
		1250 W	1250 W/R7S			
<b>Resere onderdelen</b>	R7s Lampvoet		R7s			

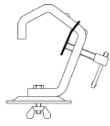

**A20**



**A25**



**A30**



**CAS 120/N**

## Accessories

Safety grid	GR/F 1000
Holder cassette for filter frame	ACV/F 1000
Set of 2 vertical barndoor for HF/LF 1000	CFV1/F 1000
Set of 2 horizontal barndoor	CFH/F 1000
Set of 2 vertical barndoor for ACV/F 1000	CFV2/ACV/F 1000
Set of 4 filter frames for glass filter	PF/ACV/F 1000
Bracket stand for assembly of 4 HF/LF 1000	BAR/F 1000
Hook clamp for Ø 21 to Ø 48 mm tubes	A6
Hook clamp with DIN spigot adapter	A8
Hook clamp for Ø 35 to Ø 50 mm tubes	A20
Hook clamp for Ø 35 to Ø 50 mm tubes	A25
Hook clamp for Ø 45 to Ø 60 mm tubes	A30
1.2 m safety cable	CAS 120/N

## Glass-filters

Light blue	FV41/F 1000
Dark blue	FV19/F 1000
Yellow	FV4/F 1000
Red	FV6/F 1000
Green	FV23F 1000

## 230 V - R7s

Halogen lamps	625 W	625 W/R7S
	1000 W	1000 W/R7S
	1250 W	1250 W/R7S

## Spare parts

R7s Lampholder	R7s
----------------	-----

## Zubehör

Schutzgitter	GR/F 1000
Filterrahmenkassette	ACV/F 1000
Satz von 2 vertikalen Torblenden für HF/LF 1000	CFV1/F 1000
Satz von 2 horizontalen Torblenden	CFH/F 1000
Satz von 2 vertikalen Torblenden für ACV/F 1000	CFV2/ACV/F 1000
Satz von 4 Filterrahmen für Glasfilter	PF/ACV/F 1000
Montageschiene von 4 HF/LF 1000	BAR/F 1000
Aufhängehaken für Rohre von Ø 21 bis Ø 48	A6
Aufhängehaken mit DIN-Hülse	A8
Aufhängehaken für Rohre von Ø 35 bis Ø 50 mm	A20
Aufhängehaken für Rohre von Ø 35 bis Ø 50 mm	A25
Aufhängehaken für Rohre von Ø 45 bis Ø 60 mm	A30
1,2 m Sicherheitsseil	CAS 120/N

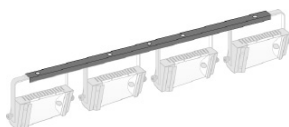

**BAR/F1000**

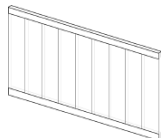

**FV.../F1000**

## Glas-Filter

Hellblau	FV41/F 1000
Dunkelblau	FV19/F 1000
Gelb	FV4/F 1000
Rot	FV6/F 1000
Grün	FV23F 1000

## 230 V - R7s

Halogenlampen	625 W	625 W/R7S
	1000 W	1000 W/R7S
	1250 W	1250 W/R7S

## Ersatzteile

R7s Lampenfassung	R7s
-------------------	-----

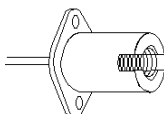

**R7s**

ADB - Your Partner for Light

**Belgium**      **N.V. ADB-TTV Technologies S.A.**

(Group Headquarters) Leuvensesteenweg 585, B-1930 Zaventem  
Tel : +32.2.709.32.11, Fax : +32.2.709.32.80, E-Mail : adb@adblighting.com

**France**      **ADB S.A.S.**

**Sales Office:** 92, Avenue Jean Jaurès F-92120 Montrouge  
Tel : +33.1.41.17.48.50, Fax : +33.1.42.53.54.76, E-Mail : adb.fr@adblighting.com

**Factory & Group Logistics Centre:** Zone industrielle Rouvroy F-02100 Saint-Quentin  
Tel : +33.3.23.06.35.70, Fax : +33.3.23.67.66.56, E-Mail : adb.fr@adblighting.com



Subject to modifications

**ADB**  
Lighting Technologies

M-7010-4L-06r

[www.adblighting.com](http://www.adblighting.com)